

# CITIZEN QUARTZ CAMPANOLA

**Kaliber 6702**

Tak for køb af dette CITIZEN Quartz ur.

Læs denne brugsanvisning omhyggeligt for at blive fortrolig med urets funktioner.

## Indhold:

1. Bemærkninger
2. Urets komponenter
3. Skiver og visere
4. Før ibrugtagning - kontrol af viserstillinger
5. Indstilling af tid
6. Indstilling af kalender
7. Brug af kalenderen
8. Hvis der opstår problemer
9. Alt nulstilles
10. Sikkerhedshensyn og brugsbegrænsning
11. Specifikationer

## 1. Bemærkninger

Dette CITIZEN analog-quartz-ur viser tiden med time-, minut- og sekundviser, desuden en viser for 24-timers formatet, derudover er der en komplet kalender med år, måned, dato og ugedag.

Uret er udstyret med en "evighedskalender", således at indstilling af dato ved lige eller ulige måneder eller skudår ikke er nødvendig.

Alle reparationer af dette produkt, undtagen lænken, skal udføres på et CITIZEN Service Center. Kontakt forhandleren eller direkte et Service Center.

	Krone i normalposition	Krone i 1. position	Krone i 2. position
Tryk på knop A		Indstilling af år	
Tryk på knop B		Indstilling af måned/dato	
Tryk på knop C			
Dreje kronen			Indstilling af tid

## 2. Urets komponenter

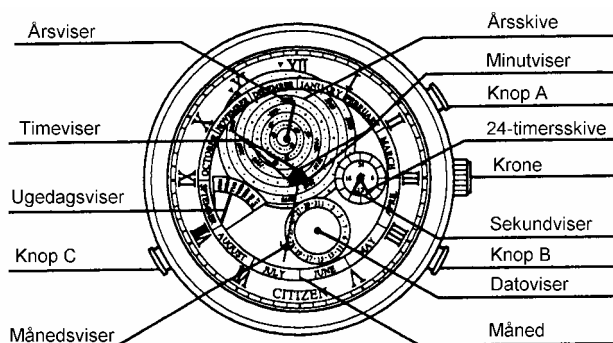

Designet kan variere fra model til model

Ved normal brug skal kronen altid være i sin normale position (trykket ind). Hvis kronen efterlades i udtrukket position, vil det medføre ekstra stort strømforbrug og dermed nedsætte urets gangtid. Også når uret ikke er i brug, bør man se efter, at kronen er i normalposition, så der spares på energien.

### 3. Skiver og visere

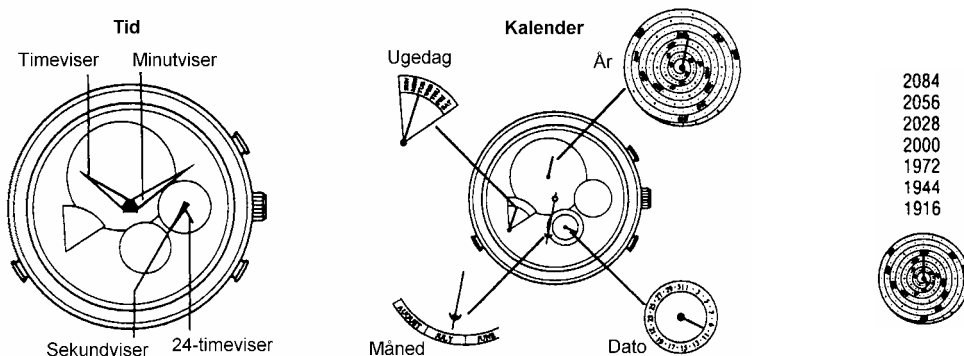

#### Aflæsning af årsskiven:

Årsviseren peger direkte på det gældende år på årsskiven. I den gregorianske kalender er alle årstal, som 4 går op i, skudår. Undtagelser fra denne regel er årene 1900 og 2100, som er normale år. Derfor er der mellem årene 1901 og 2099 skudår hvert fjerde år, alle årskalendere vil gentages for hvert 28. år. Dette betyder, at alle årene, der ligger på linie med årsviseren, har samme årskalender.

### 4. Før ibrugtagning - Kontrol af viserstillinger

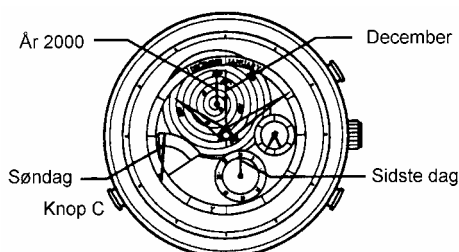

Før uret tages i brug, er det vigtigt at kontrollere, at alle visere står i den rigtige referenceposition. Hvis ikke dette er tilfældet, vil kalenderen ikke virke korrekt.

#### Kontrol af referenceindstilling:

- 1) Med kronen i normalposition holdes knop C inde i ca. 2 sekunder, derefter bevæger års-, måneds-, dato- og ugedagsviserne sig til deres referencepositioner.
- 2) Kontroller at viserne står korrekt (søndag, 31. december 2000).
- 3) Med tryk på knop C vender uret tilbage til normalvisning (eller efter 30 sekunder).

- Hvis referencepositionerne ikke er korrekte, korrigeres disse, som det er beskrevet under afsnit 9.

#### Vigtigt!

- Efter batteriskift, skal disse grundindstillinger også udføres, ellers vil uret ikke fungere tilfredsstillende.

### 5. Indstilling af tid

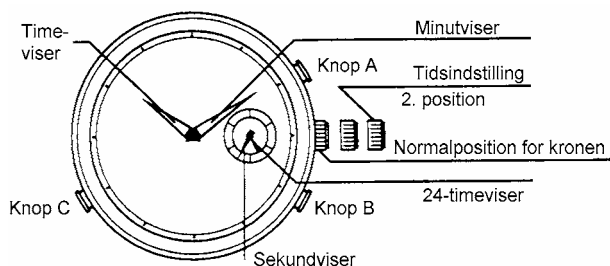

- 1) Træk kronen ud i 2. position, således at sekundviseren standser på kl. 12:00.
- 2) Drej kronen og indstil time- og minutviseren til korrekt tid. For nøjagtig indstilling af minutter er det en god ide at dreje nogle minutter for langt og derefter tilbage til nøjagtig indstilling.
- 24-timeviseren er synkroniseret med timeviseren, kontroller at denne er korrekt indstillet i forhold til AM/PM.
- 3) Tryk kronen ind i normal position på nøjagtigt tidssignal

for helt minut.

- Tidsindstillingen er helt uafhængig af kalenderindstillingen. Det ændrer derfor intet ved kalenderen, hvis man drejer timeviseren over midnat.

## 6. Indstilling af kalender

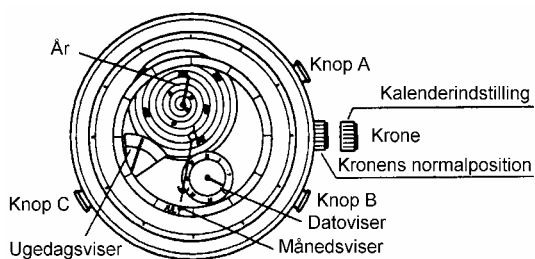

- 1) Træk kronen ud i 1. position.
- 2) Indstil året ved at trykke på A, og årsviseren vil rykke et år frem af gangen. Hurtigindstilling kan foregå ved at holde A inde.
- 3) Indstil måned og dato ved at trykke på B. Hurtigindstilling kan foregå ved at holde B inde. Månedsviseren er synkroniseret med datoviseren.
- 4) Afslut indstillingen ved at trykke kronen ind i normal position.
  - Ugedagsviseren vil stille sig i forhold til måned og dato.

### Bemærk!

- Indstil aldrig kalenderen mellem kl. 23:00 og 01:00, da indstillingen sandsynligvis ikke vil fungere korrekt.
- Hvis kalenderen stilles på en ikke eksisterende dato f. eks. 30. februar, vil datoviseren automatisk stille sig på den følgende dag i næste måned, når kronen trykkes ind i normal position.

## 7. Brug af kalenderen

Kontroller at kronen er i normal position.

Man kan kalde samtlige kalenderdata frem mellem 1. marts 1900 og d. 28. februar 2100.

### Visning af en bestemt ugedag:

*Eksempel:* Jeg blev født d. 25. februar 1961, hvilken ugedag var det? Vi skal nu vælge år, måned og dato.

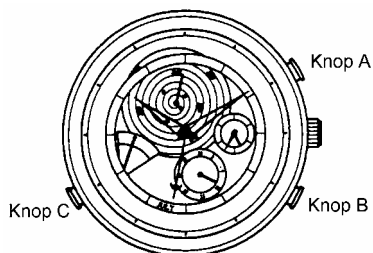

- Med tryk på A flyttes kalenderviseren "med uret", og med tryk på B bevæges de "mod uret". Viserne bevæger sig hurtigt ved at holde de respektive knopper inde.
- Kalenderviserne år, måned og dato er synkroniseret sammen, og ugedagsviseren bevæger sig sammen med datoviseren. Når viserne er stillet korrekt, ser vi, at d. 25. februar 1961 faldt på en søndag.
- Returner til normal kalender med tryk på C. Uret returnerer automatisk efter 30 sekunder.

- Det bemærkes at under ovenstående operation vil sekundviseren springe 2 sekunder af gangen.

### Vælg en dag og måned/dato kan vises:

*Eksempel:* I dag er det tirsdag d. 28. marts. Et stykke arbejde skal være færdigt om en uge. Hvilken måned/dato skal det være færdigt?

- Vi skal nu vælge ugedag med tryk på A eller B, i dette eksempel flyttes viseren hen på tirsdag med A.
- Ved at have flyttet dagviseren, kan man nu se, at næste tirsdag bliver d. 4. april.
- Returner til normal kalender med tryk på C. Uret returnerer automatisk efter 30 sekunder.
- Det bemærkes, at under ovenstående operation vil sekundviseren springe 2 sekunder af gangen.

## 8. Hvis der opstår problemer

*Hvis årsviseren bevæger sig hurtigt "mod uret".*

Er det en advarsel om, at grundindstillingen af kalenderen ikke er udført korrekt. Hvis dette forekommer, udføres grundindstilling som beskrevet i punkt 9.

*Hvis kalenderen ikke virker korrekt.*

Kan det måske skyldes, at uret har været udsat for overlast evt. et kraftigt stød. Grundindstilling som beskrevet i punkt 6 udføres.

*Hvis uret ikke fungerer korrekt efter at have været udsat for kraftig påvirkning evt. magnetisme.*

Grundindstilling som beskrevet i punkt 9 udføres.

## 9. Alt nulstilles

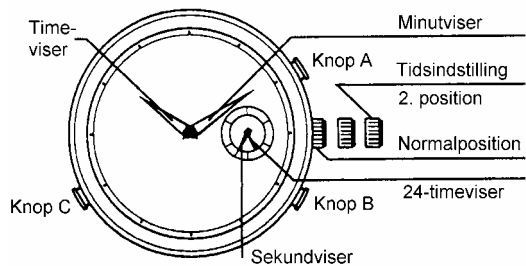

- 1) Træk kronen ud i 2. position.
  - 2) Tryk og hold alle 3 knopper A, B og C inde i mere end 2 sekunder. Kalendervisere vil begynde at bevæge sig 1 sekund efter, at knopperne er sluppet.
  - 3) Kalenderen skal nu stilles til d. 31. december 2000 søndag (SUN).
  - 4) Med A indstilles årsviseeren frem til 2000.
  - 5) Med B indstilles måned og dato til d. 31. december.
  - 6) Med C indstilles ugedag til søndag.
- 7) Der fortsættes nu med indstilling af tid og indstilling af kalender, som tidligere forklaret.

## 10. Sikkerhedshensyn og brugsbegrænsning

### Undgå høje temperaturer

Efterlad ikke uret i direkte sollys eller på ekstrem varme eller kolde lokaliteter. Dette kan medføre funktionsfejl og afkorte batteriets levetid.

### Undgå kraftige stød

Pas på ikke at tabe uret eller støde det imod hårde genstande.

### Undgå fugtige omgivelser

Betjen ikke knopperne hvis uret er vådt.

### Undgå stærke magnetfelter

Hold uret væk fra stærke magnetfelter. Generelt bliver uret ikke påvirket af husholdningsmaskiner, TV eller radio.



### Undgå kemikalier, opløsningsmidler eller gasser.

Uret må ikke komme i kontakt med petroleum, benzin, fortynder, alkohol, spraymaling, neglelak eller lignende, da disse ting kan skade kassen, glasset og lænken.



### Hold uret rent

Tør altid eventuel fugtighed eller vand af kasse og lænke med en blød klud. Et ur bliver let smudsigt ved kontakt med huden, husk derfor også at tørre bagsiden ren.

### Vandtæthed

	Angivelse		Brug ved fugtighed	
	På skiven	På bagsiden	 Håndvask let regn o.s.v.	 Svømning o.s.v.
<b>A</b>	—	—	Nej	Nej
<b>B</b>	—	WATER RESISTANT	Ja	Nej
<b>C</b>	WATER RESISTANT 50 M (5bar)	WATER RESISTANT	Ja	Ja
<b>D</b>	WATER RESISTANT 100 M (10bar)	WATER RESISTANT	Ja	Ja
<b>E</b>	WATER RESISTANT 150 M (15bar eller mere)	WATER RESISTANT	Ja	Ja

„WATER RESISTANT (vandtæthed) Bliver ofte med „WATER RESIST“ erstattet

 Dykning uden luftflasker	 Dykning med luftflasker	Karakteristiske egenskaber
Nej	Nej	Uret er ikke vandtæt
Nej	Nej	Almindelig brug (vandstænk & sved)
Nej	Nej	Alm. badning
Ja	Nej	Snorkeldykning
Ja	Ja	Dykning med luftflasker
Kronen i normalposition		Skruekronen låst

## 11. Specifikationer

Kaliber Nr:	6702
Quartz frekvens:	32.768 hertz
Gangnøjagtighed:	+/- 20 sekunder om måneden (ved temperaturer mellem + 5 og + 35 graders celsius).
Funktionstemperatur:	Fra - 10 til + 60 graders celsius.
Specielle funktioner:	Kalender med viserangivelse af år, måned, dato og ugedag. 24-timersviser. Automatisk ugedag. Fuldautomatisk kalenderfunktion. Kalendergenkald.
Batteri:	Sølvoxid-batteri.
Batterilevetid:	ca. 3 år (med et friskt batteri isat).

Der tages forbehold for ændringer.

## Garanti

Det bekræftes hermed, at Citizen-uret, som dette garantibevis hører til, ved mangelfuldt materiale eller mangelfuld forarbejdning inden to år fra købsdatoen vil blive repareret gratis af ethvert af de Citizen-servicecentre, der er opført i den følgende liste.

Bemærk dog venligst, at en garanti-reparation ikke omfatter følgende punkter:

1. Skader efter garantiens udløb.
2. Skader på grund af forkert behandling, ombygning eller mangelfuld reparation.
3. Beskadigelse på grund af ild eller andre naturkatastrofer.
4. Manglende garantikort.
5. Beskadigelse af urglas og urrem.
6. Batteri (gælder kun quartzure).
7. Ukorrekt udfyldt garantikort.

Bemærk venligst også følgende punkter:

- Porto, forsikring og øvrige omkostninger, som eventuelt skal udredes ud over de normale reparationsomkostninger inden for garantirammen, bæres af urets ejer.

- Ure købt i udlandet repareret ligeledes. Der må dog eventuelt regnes med en længere reparationstid end normalt.

- Vi forbeholder os ret til at distancere os fra alle forpligtelser i denne (reparations)-garanti, såfremt der foretages indgreb eller beskadigelser på armbåndsuret ved andre end de af Citizen autoriserede serviceværksteder.

- I quartzurene har det første isatte batteri allerede været i drift siden fabrikationen, hvorfor dette batteris levetid muligvis er kortere end anført i brugsanvisningen.

- I Storbritannien indskrænker nærværende garanti ingen af forbrugernes relevante, lovmæssige foreskrevne rettigheder. CITIZEN WATCH EUROPE plus garanti.

Uanset angivelserne i det internationale garantihæfte giver vi på hvert nyt Citizen-armbåndsur i **AU, BENELUX, CH, CZ, D, DK, PL, SK** 2 års garanti, i andre lande 1 års garanti. Er kun gyldigt sammen med det internationale CITIZEN garantibevis.

### CITIZEN Service Center:

Posffach D 21027 Hamburg: Citizen Service-Center c/o Citizen Watch Europe GmbH, HansDuncker-Str. 8 - A 1200

Wien: Citizen Service-Center c/o M. Altmann, Jägerstrasse 63 - B

2018 Antwerpen 14: Citizen Service-Center c/o HVH Trading, P.B. 195 - NL 2280 CG Rijswijk:

Citizen Service-Center c/o HVH Trading, Postbus 1251 - CH 2504 Biel: Citizen Service-Center

c/o Citizen Watch (Switzerland), Ztirichstr. 17 - DK 4300 Holbæk: Citizen Service-Center c/o

Erik Jørgensen, Skrænten 30 - BiH 71000 Sarajevo: Citizen Service-Center Bosnien

Herzegowina, Zlatar d.j.l., Avdage Sahinovic 9 - Croatia 1000 Zagreb: Korum Trgovina

d.co.o. Vlaska 55 - BY 220050 Minsk: Citizen Service-Center c/o Ziko, Komsomolskayastr. 15

- CZ 11000 Praha: Citizen Service-Center c/o Goldtime, Vodickova 17 - PL 02285 Warszawa:

Citizen Service-Center c/o Apollo, Szyszkowa 35 - PL 04186 Warszawa: Citizen Service-Center c/o Zibi, UI.

Grochowska 21a - PL 60607 Poznan: Citizen Service-Center c/o W. Kruk,

UI. Pulaskigo 11 - ROM Bukarest 5: Citizen Service-Center c/o Bond, Tudor Viadimirescu 29 -

SK 821 O5 Bratislava: Citizen Service-Center c/o Goldtime, Konopna 5 - UKR 320070

## **CITIZEN** LIMITED TWO-YEARS GUARANTEE

Case No.:	<input type="text" value="4"/> <input type="text"/> <input type="text"/> <input type="text"/> <input type="text"/> <input type="text"/> <input type="text"/> <input type="text"/> <input type="text"/> <input type="text"/> <input type="text"/> <input type="text"/> <input type="text"/>
Manufacturer's No.:	<input type="text"/> <input type="text"/> <input type="text"/> <input type="text"/> <input type="text"/> <input type="text"/> <input type="text"/> <input type="text"/> <input type="text"/> <input type="text"/> <input type="text"/> <input type="text"/> <input type="text"/>
Model No.:	<input type="text"/> <input type="text"/> <input type="text"/> - <input type="text"/> <input type="text"/> <input type="text"/> <input type="text"/> <input type="text"/> <input type="text"/>
Date of Purchase	Year: <input type="text"/> <input type="text"/> <input type="text"/> <input type="text"/> Month: <input type="text"/> <input type="text"/> Date: <input type="text"/> <input type="text"/>
Retailer's name and address:	OFFICIAL STAMP
Country:	<input type="text"/>
Owner's name:	<input type="text"/>

Dnepropetrowsk: Citizen Service-Center c/o Vector D, Chkalowstr. 33 - SLO 1000 Ljubljana:  
Citizen Service-Center Slovenia, Urarstov Logar, Ciril Metodov TRG 15